

profikrby.cz



KONSTRUKČNÍ ŠAMOTOVÉ AKUMULAČNÍ DESKY A TVAROVKY

AK - PROFIKRBY

Kamnářské šamotové tvarovky „AK“ - tradiční a současně moderní kamnářská technologie pro akumulční stavby kamen a krbů, jako stavební, konstrukční i samonosný prvek s možností použití na vyzdívky. Aku tvarovky se vyznačují odolností vůči tepelným šokům, vysokou variabilitou a dobrou opracovatelností.

Materiál.....	III-K, S III - KP
Obsah Al ₂ O ₃	34%
Pevnost.....	15 Mpa
Tepelná roztažnost.....	0,10%
Tepelné šoky.....	min. 30 cyklů
Tolerance do 150 mm.....	+/- 3 mm
Tolerance nad 150 mm.....	0,8%



AK-DA010 - Deska 500x250x40 - 9,3kg

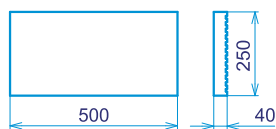

Základní stavební prvek pro akumulční obestavby. Deska je určena k realizaci obvodových zdí obestaveb a akumulčních stěn. Při stavbě dbejte na převazování jednotlivých šarů v rámci obestavby.



AK-DA011 - Deska 500x125x40 - 4,5kg



Půlená deska pro dokončení nebo svázání stěn obvodových zdí obestaveb, kde je třeba využít snížený rozměr (pro zakončení nebo navázání obestavby).



AK-RA010 - ROH 90 250x250x125 - 6,24kg

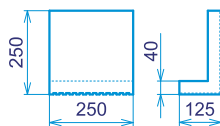

Tvarovka ke zdění svázaných rohů stavby pod úhlem 90°. Stabilizuje tepelnou odolnost a tuhost stavby bez rohových spár. Eliminuje rohové prnutí obestavby při tepelných spádech v režimu topení.

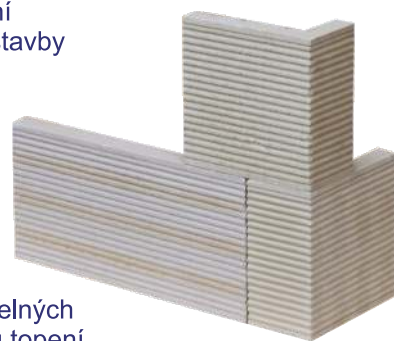

AK-RA011 - ROH 90 125x125x125 - 3,12kg

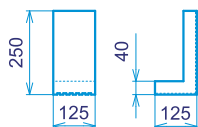

Snížený roh pro svázání akumulční obezdívky v rozích, kde je třeba využít snížený rozměr - zakončení nebo navázání obestavby v daném rozměru. Bez řezání lze navrhnout ergonomickou stavbu kamen, nebo krbu včetně laviček, tahů ...



AK-ZA010 - Roh 135° 500x500x40 - 4,94kg

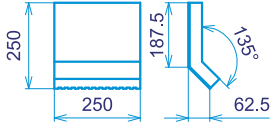

Lomená tvarovka k vyzdění a svázání stavby v lomených stěnách pod úhlem 135°. Umožňuje stavět stavby ve tvaru výseče šestiúhelníka se svazanými rohy. Používá se pro obestavby prizmatických krbových vložek.



AK-ZA011 - Roh 135 500x125x40 - 2,48kg

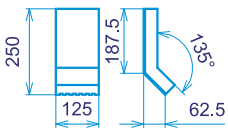

Snižená tvarovka k vyzdění a svázání stavby v rohových partiích pod úhlem 135°. Je určena k realizaci obvodových zdí obestaveb, kde je třeba využít snížený rozměr pro zakončení nebo navázání obestavby. Kombinace základních a snížených tvarovek umožňuje



AK-RA625 - Rádiusová vložka R125 250x160 - 1,88kg

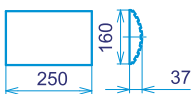

Rohová tvarovka slouží k tvorbě rádiusových rohů u atypicky řešených akumulčních obestaveb. Přitmeluje se k tvarovkám AK-ZA010 a AK-ZA011. Za pomoci této tvarovky a všech ostatních můžeme vytvářet na obestavbách různé vlnité tvary, které zároveň zvyšují objem akumulace.

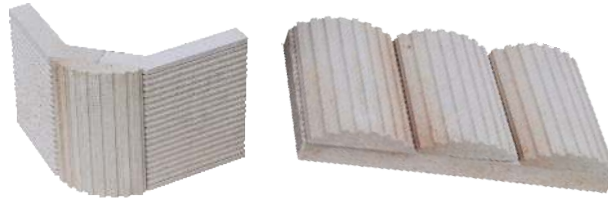

AK-DA100 - Deska hladká 500x250x40 - 9,9kg

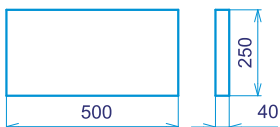

Hladká šamotová deska pro vyzdívky ohnišť pro topení dřevem, tahových systémů kouřovodů a uzavřených otopných systémů - hypocaust.

Využíváme je pro akumulční sálavé lavice krbů a kamen, nebo topné stěny.

Pokud jsou zbudovány v blízkosti krbů, nebo kamen, pak jsou díky své tuhosti a pevnosti vhodné pro uzavřené systémy topných akumulčních podlah a stěn pro sauny a koupelny.

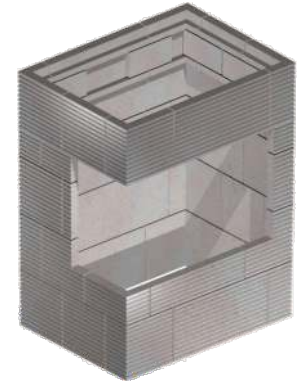

AK-DV010 - Deska římsová 500x250x40 - 10,46kg

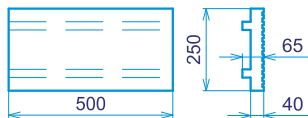

Římsová deska zefektivní realizování překladů, vazebních věnců obestaveb, zakončení staveb nebo vyztužení obestavby. Zvyšuje objem akumulace. Při tvorbě překladů se kombinuje s tvarovkami AK-RV010 (pravoúhlý zpevněný překlad), AK-ZV010 (135° zpevněný překlad) a AK-AV220, která slouží jako výplňová tvarovka tvořící systém pero-drážka.



AK-RV010 - Roh římsový 500x250x125x 40 - 6,96kg

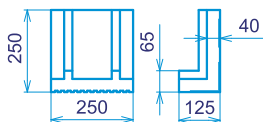

Pravoúhlý římsový roh pro tvorbu překladů, říms a spojů staveb. Spojují se vložkou, která slouží jako výplňová tvarovka tvořící stabilní systém pero-drážka.

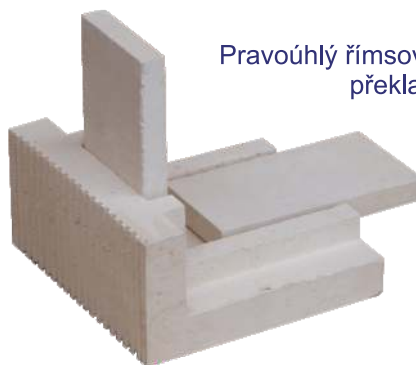

AK-ZV010 - ROH 135 250x250x125x40 - 7,52kg

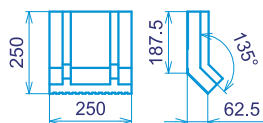

Zkosený roh pro tvorbu překladů pro prizmatické provedení krbů - část šestiúhelníku. Spojují se vložkou, která slouží jako výplňová tvarovka tvořící systém pero-drážka viz obrázek.



AK-AV220 - Vložka římsová 220x110x125 - 1,23kg



Římsová vložka sloužící jako spojovací prvek překladových prvků a zvýšení akumulační hmoty při realizaci obestaveb.



AK-OA300 - Oblouk R300 - 8,25kg

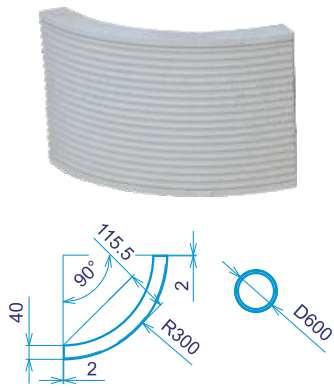

Obloukové tvarovky lze využít pro realizaci kruhových staveb (4 kusy do kruhu). Při kombinaci s ostatními tvary lze realizovat atypické a originální obestavby, nebo akumulární topné stěny. Kruhové tvary jsou optimální pro přenos tepla sáláním. Samostatně stojící stavby se ohřívají a sálají rovnoměrně celým povrchem.

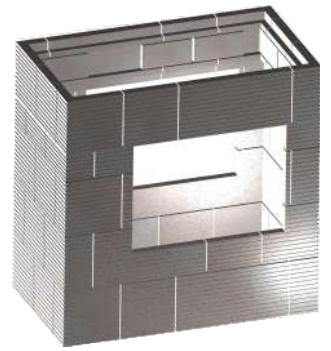

AK-OA325 - Oblouk R325 - 8,98kg

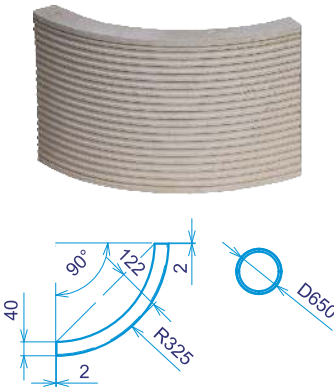

Stavební prvek pro řešení kruhových, nebo obloukových obestaveb. Lze s ní vytvořit i různě členité lomené a radiusové stavby. Při realizaci dbejte na převazování jednotlivých šárů. Obloukové prvky dávají velký prostor Vaší kreativité při návrhu obestaveb kamnových vložek.



AK-OA350 - Oblouk R350 - 9,71kg

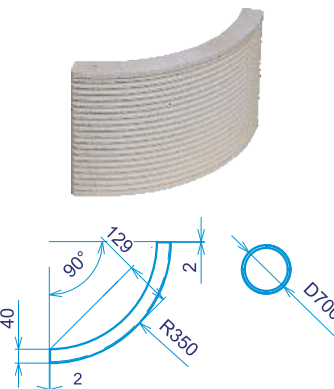

Oblouková tvarovka je určena k rotačním vyzdíváním, speciálně je určena pro kamnové vložky ROTO 450. Lze s ní vytvořit i různě členité obloukové obestavby. Oblouk je navržen pro stavbu kruhu ze čtyř kusů. Při realizaci kruhů dbejte na převazování jednotlivých šárů.



AK-OA900 - Oblouk R900 - 9,4kg

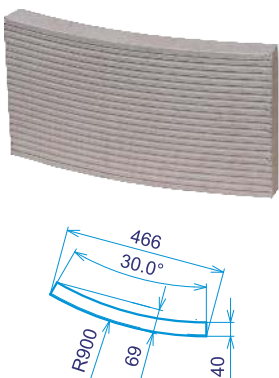

Oblouková tvarovka pro realizaci atypických obestaveb a kruhových akumulárních stěn. Všechny obloukové tvarovky lze vzájemně kombinovat pro atypické obestavby ve tvaru elipsy a obloukových křivek.

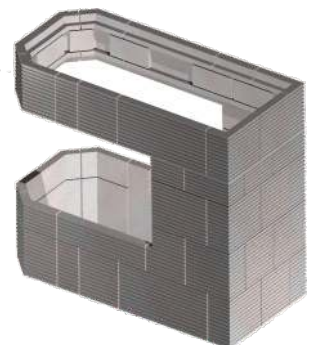

AK-OA1000 - Oblouk R1000 - 9,7kg

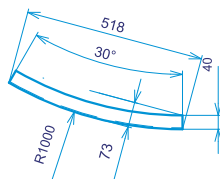

Desky s velkým radiusem zjednodušují realizaci atypických teplosměnných ploch a obestaveb. Používají se pro stavby krbů s obloukovými křbovými vložkami.



AK-OA1100 - Oblouk R1100 - 10,3kg

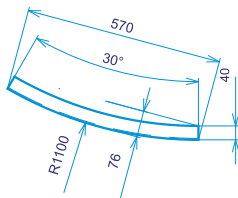

Všechny obloukové tvarovky lze vzájemně kombinovat při atypických obestavbách. Kruhy a oblouky působí v prostoru přirozeně a zvyšují ergonomii bydlení.



AK-HURDISKA - Hurdiska 1000x250x40 - 8kg

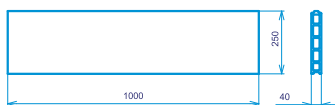
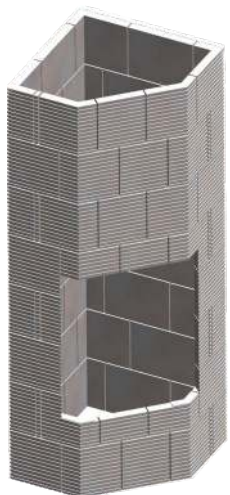

Hurdiskové desky z cihlářské hlíny lze využít při realizaci staveb křbových vložek. Jsou vhodné pro dále specifikované použití: speciálně pro zakrytí kamen, lavice, větrací otvory a obzdívky. Rozměrové úpravy se provádí úhlovou bruskou osazenou kotoučem na kámen a beton.



AK-PERLINKA - Kamnářská perlínka 3,5x3,8 do 500°C



Kamnářská perlínka je určena pro široké využití při realizaci staveb křbových a kamnových vložek. Vzhledem ke své klasifikační teplotě a odolnosti vůči agresivnímu chování speciálních kamnářských omítek je předurčena obzvláště pro akumulaci stavby, které jsou tepelně namáhané.

AK-OM-3 - Kamnářská omítka hrubá



Kamnářská omítka je minerální směs s maximálním zrnem 3 mm je určena pro hrubou i finální povrchovou úpravu kamen, krbů, grilů, pizzerií a dalších tepelně namáhaných staveb. Technické vlastnosti a použití je shodné s maltou AK-OM-1. Hrubější zrnitost vytváří velmi zajímavý povrch.



AK-OM-1 - Kamnářská omítka bílá - vrchní



Kamnářská omítka se zrnem do 1 mm, určená pro finální povrchovou úpravu kamen, krbů, grilů, pizzerií a dalších tepelně namáhaných staveb. Vyznačuje se především stálou, jasně bílou barvou a výbornou přilnavostí prakticky ke všem savým i méně savým keramickým materiálům.



AK-MAL-EL - Kamnářská lepicí elementovací malta



Kamnářská lepicí malta je určena pro sezdivání a lepení žáruvzdorných materiálů (šamot, keramika atd.) do teplot 1000C. Připravuje se vždy jen takové množství, které jste schopni zpracovat do 10 min. Malta se nanáší na tuhý podklad zbavený prachu a nečistot, při teplotě od +5 do +25 C.



AK-S-MAL - lepicí žáruodolná malta



Lepicí kamnářská malta S-MAL je určena na spojování šamotu a dalších porézních materiálů.

Malta se dodává ve formě plastického tmelu.

Snadno se nanáší a rychle schne, tedy umožňuje stavět bez čekání na vytvrzení.

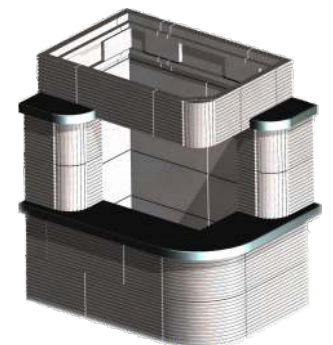

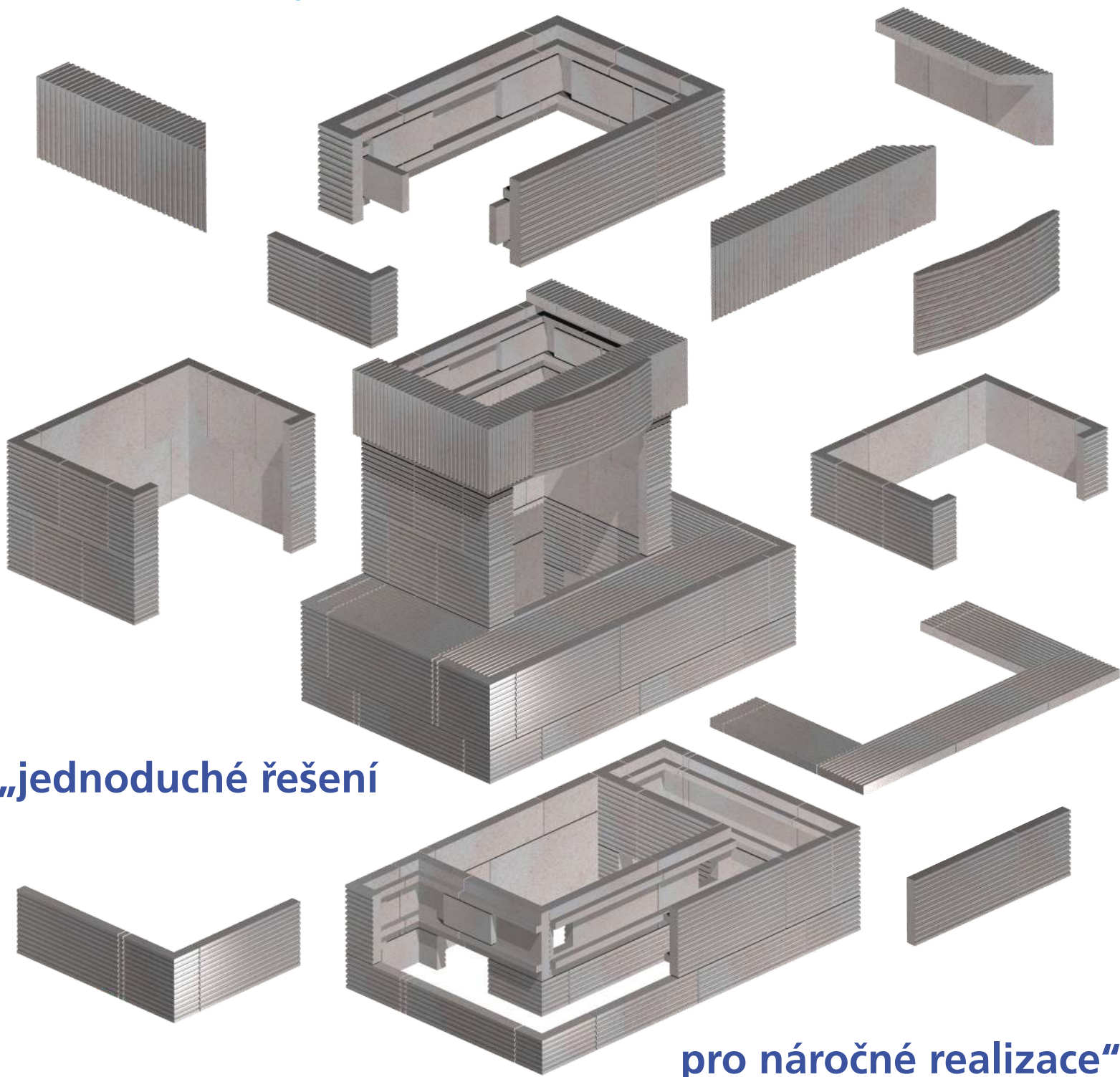

„jednoduché řešení“

pro náročné realizace“



Blansko 2506
(areál Svitavská 500/7)
678 01 Blansko
Jihomoravský kraj

Obchod PROFIKRBY
prodej a servis krbových vložek Kobok,
dodavatel materiálů pro stavbu krbů
obchod@profikrby.cz
516 41 02 52
721 29 41 24